

Opmåling og monteringsvejledning Crystalline Slimline - sidemonteret

Opmåling fundament

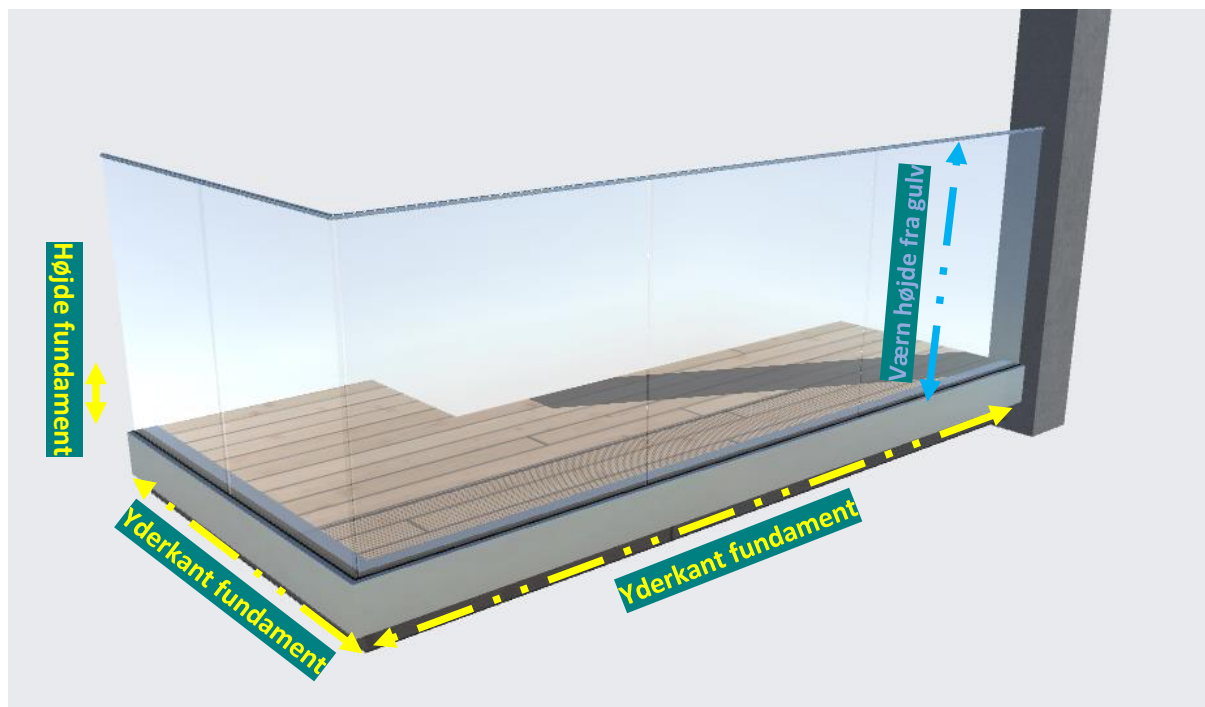

De indsendte mål ved forespørgsel / bestilling skal angives helt fra yderkanten af fundamentet / terrassen.

Den **gule** linje på tegningerne er yderkant terrasse / fundament.

Det skal oplyses om værnet afsluttes mod væg eller er fritstående.

De oplyste mål skal være i millimeter dvs. 1 m = 1000 mm.

Stolper og glas trækkes ind således at værnet passer indenfor de oplyste mål.

Andre forhold kan aftales ved opmåling. Disse forhold er standard angivelse.

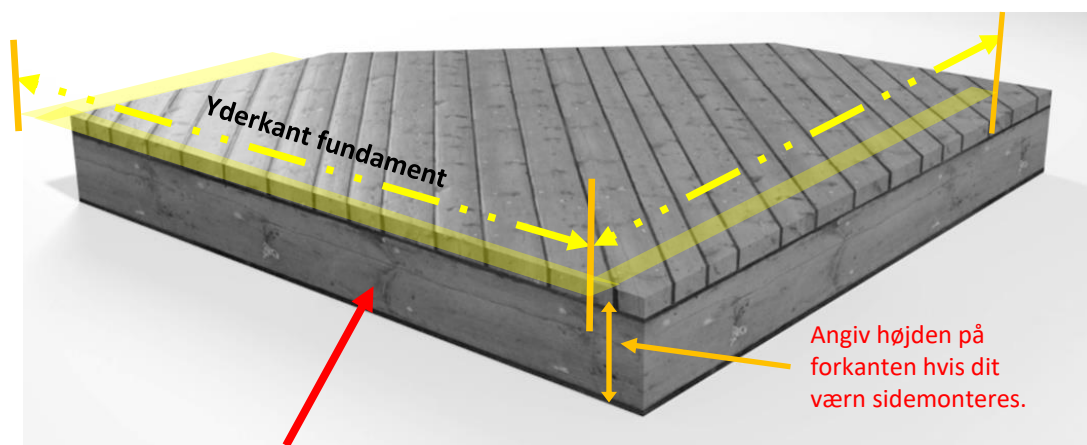

Ved trækonstruktioner fæstes skruerne i bjælkelaget.

Det relevante for trækonstruktioner / fundamenter er bjælkelaget under brædderne.

Det er vigtigt at konstruktionen er udført korrekt.

Vi anbefaler at underlag som spær og regler samles med stålbeslag/stolpesko og fundamentet er beregnet til glasværn.

Måleskabelon og monteringsvejledning Crystalline Slimline - sidemonteret

Opmåling og princip

Yderhjørne princip

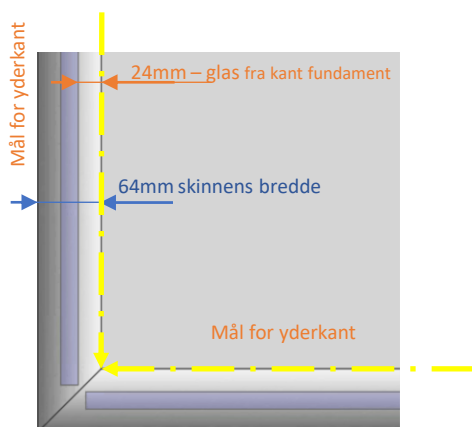

Inderhjørne princip

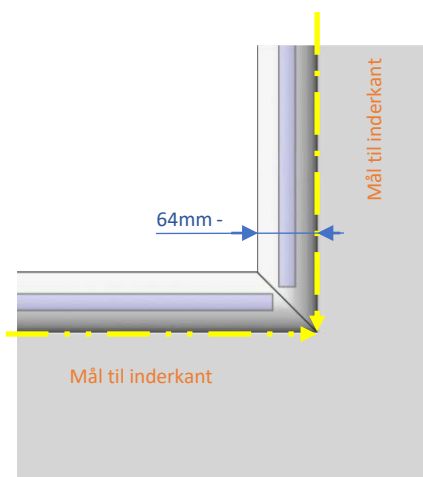

Vægafslutning

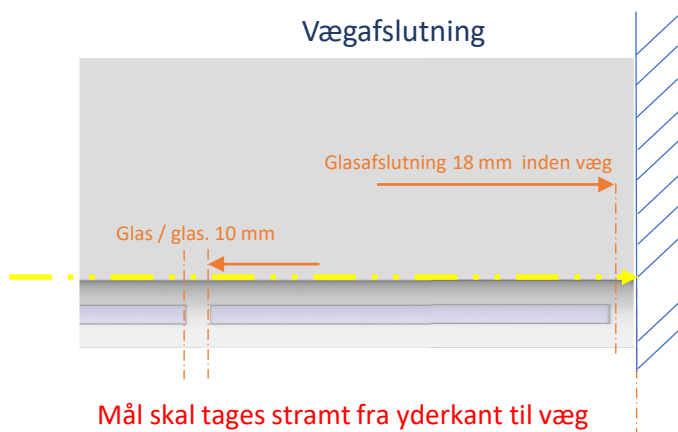

Fritstående afslutning

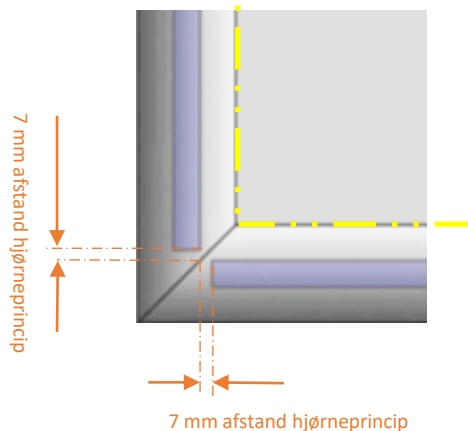
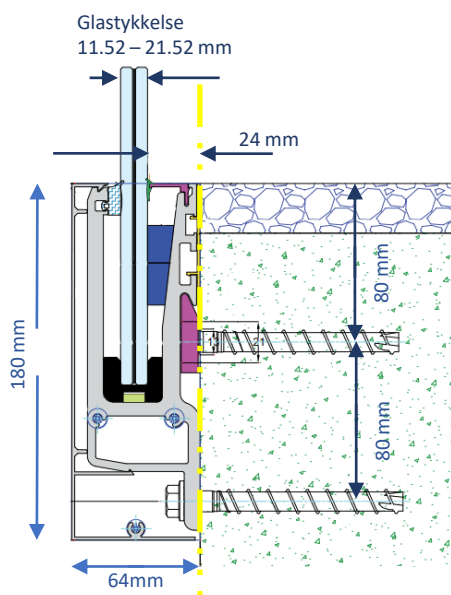

Tegninger har ikke korrekt målestoksforhold

PROFILSHOP
INNOVATIVE GLASS RAILING SYSTEMS

Profilshop Danmark ApS – www.pro-railing.dk

Montering

Der medfølger vejledninger og tegninger til hver ordre. Man bør gennemgå tegninger og forklaringer inden påbegyndt montage. I de fleste tilfælde er sidemonteret skinne/beslag monteret direkte på fundamentets kant. (INT.M) = betyder indersiden af alu-skinnen, det er det samme mål som yderkant fundament.

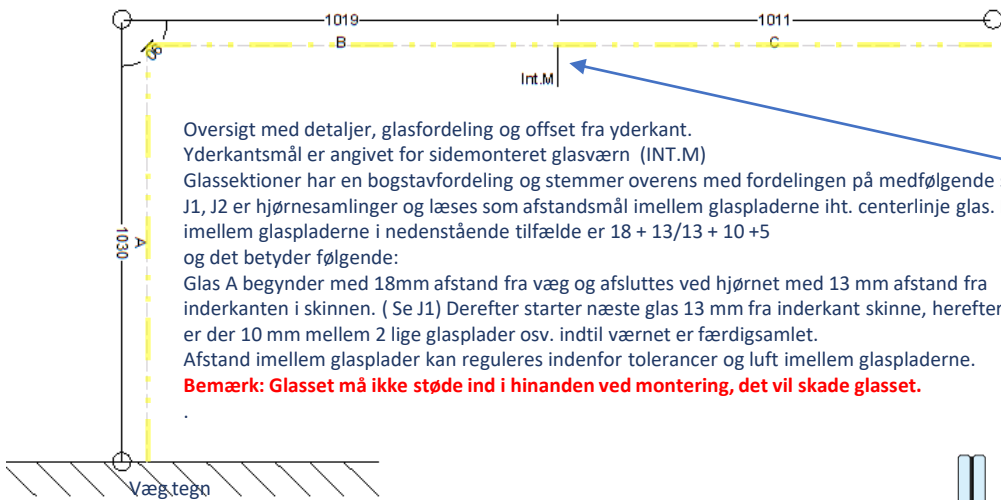

12mm TVG Optiwhite (Infill A) 12mm TVG Optiwhite (Infill B) 12mm TVG Optiwhite (Infill C)

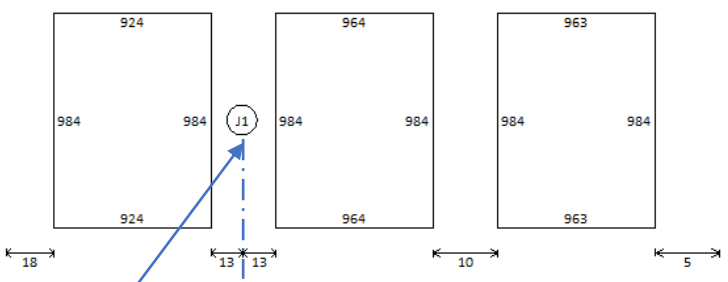

J1 Hjørnesamling glas

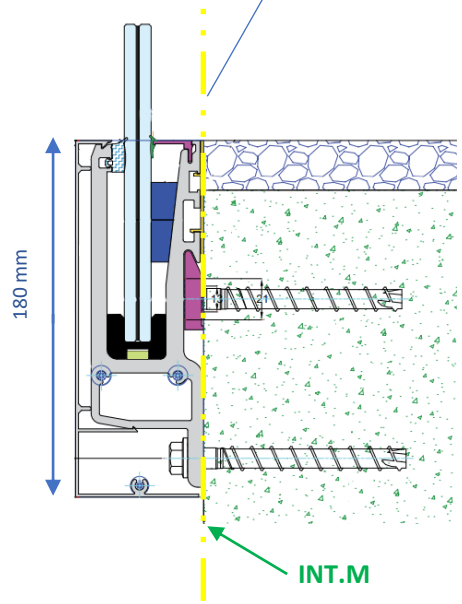
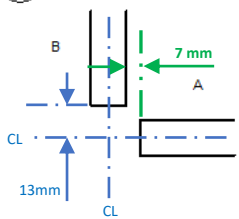

Monteringsvideo på hjemmesiden
www.pro-railing.dk/download.html

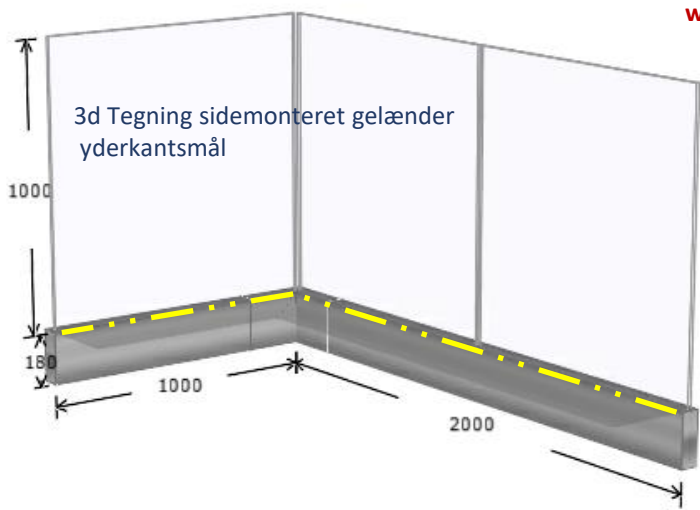

Tegninger har ikke korrekt målestoksforhold

Monteringsvideo på hjemmesiden
www.pro-railing.dk/download.html

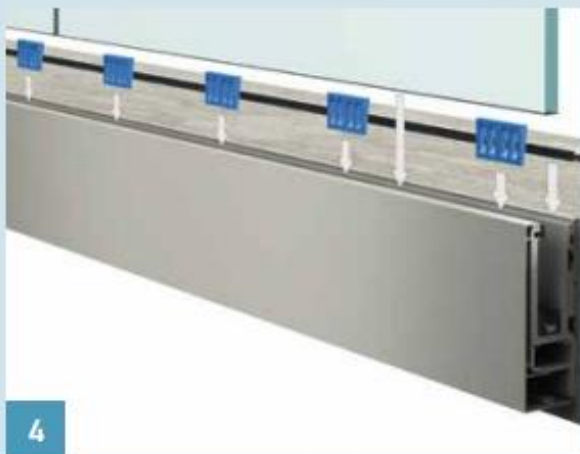
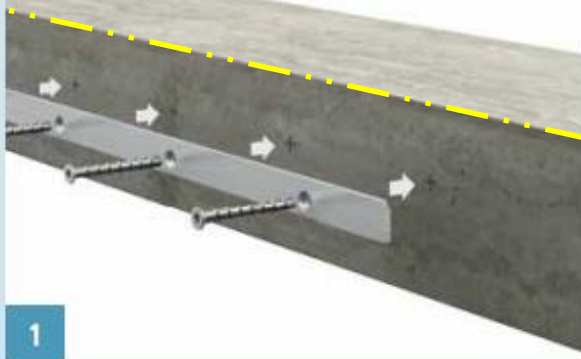

Monteringsvideo på hjemmesiden
www.pro-railing.dk/download.html

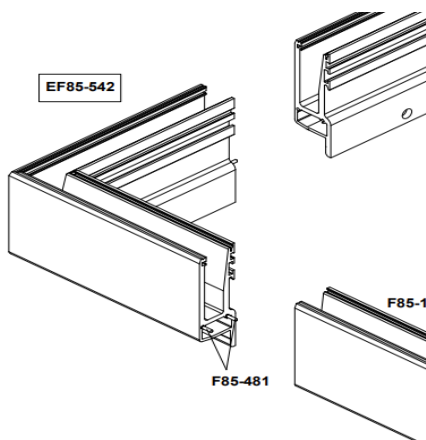

Bundskinner leveres på mål iht. vores princip. Vi tilpasser bundprofiler og glas ift. de oplyste mål efter vores princip, hvis andet ikke er aftalt.

Afdækningslister, der nemt kan afkortes på stedet med geringssav eller nedstryger leveres **i overmål for tilpasning på stedet.**

Max. længde på skinner er 3000 mm. Sider over 3m samles.

Til alle vores ordrer medfølger skrue tilpasset for brug i det oplyste fundament. Beton, stål eller træ.

Ved andet underlagsmateriale med udfordringer anbefaler vi at man evt. konsulterer lokal tømrer el.lign.

PROFILSHOP
INNOVATIVE GLASS RAILING SYSTEMS

Profilshop Danmark ApS – www.pro-railing.dk