

Måltagning og monteringsvejledning Crystalline Slimline - sidemonteret

Opmåling fundamenter

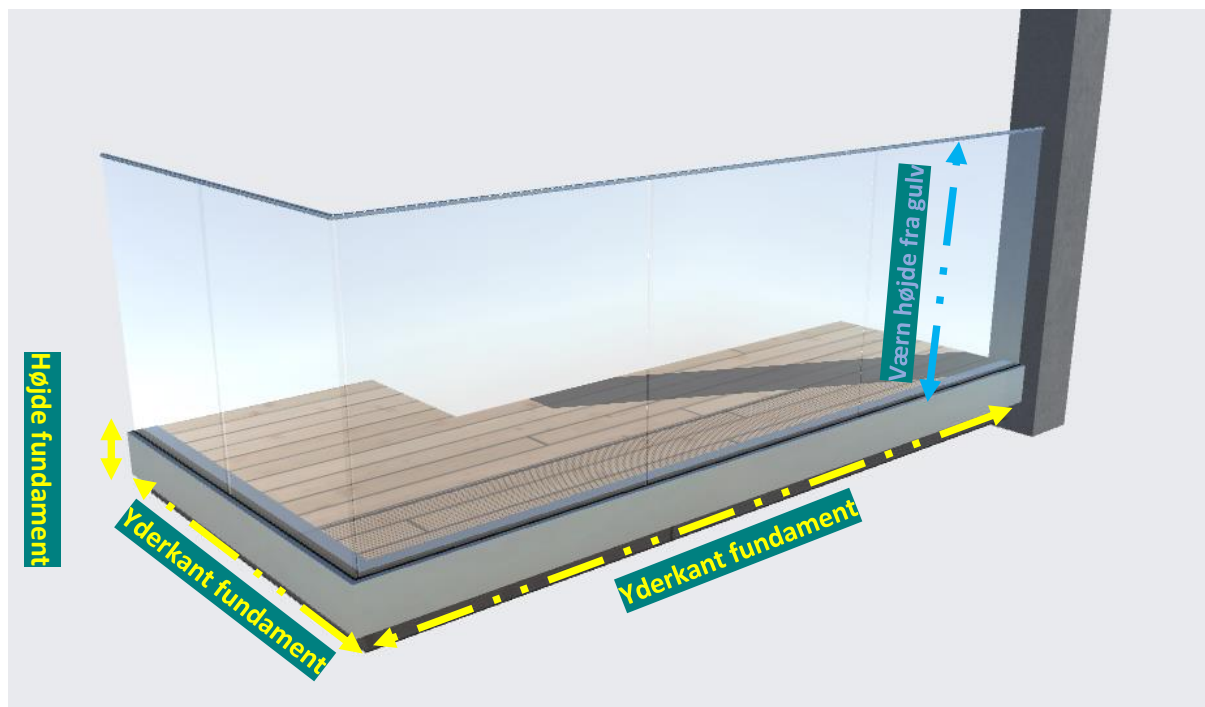

De indsendte mål ved forespørgsel / bestilling skal angives helt på yderkanten af fundamentet / terrassen.

Den Gule linje på tegningerne er yderkant terrasse / fundament.

Der skal angives om værnet afslutter mod væg eller er fritstående.

De angivne mål skal være i Millimeter dvs. 1 m = 1000 mm.

Stolper og glas trækkes ind således at værnet passer indenfor de angivne mål

Andre forhold kan aftales ved måltagning, disse forhold er standard angivelse

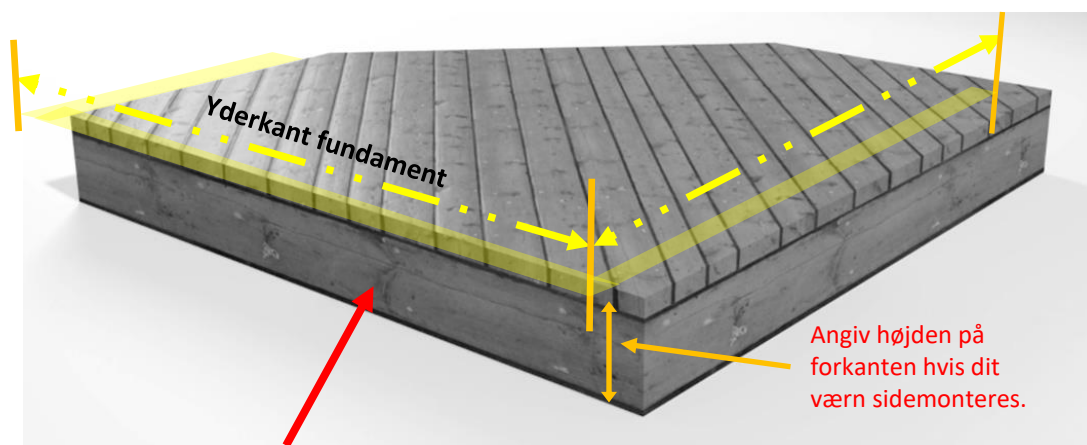

Ved trækonstruktioner fæstes skruerne i bjælkelaget.

Dvs. Det som er relevant er bjælkelaget under brædderne. derfor er det vigtigt at konstruktionen er udført rigtigt. Vi anbefaler at underlag som spær og regler samles med stålbeslag/stolpesko og at fundamentet er beregnet til glasværn

Måleskabelon og monteringsvejledning Crystalline Slimline - sidemonteret

Opmåling og princip

Yderhjørne princip

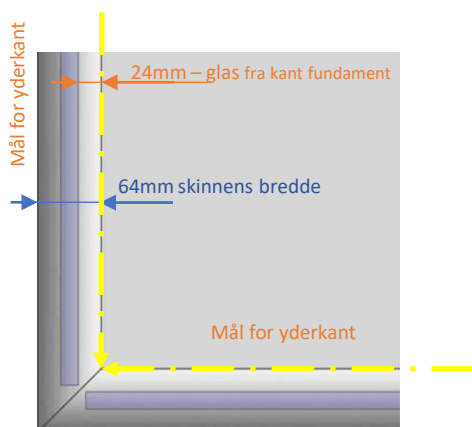

Inderhjørne princip

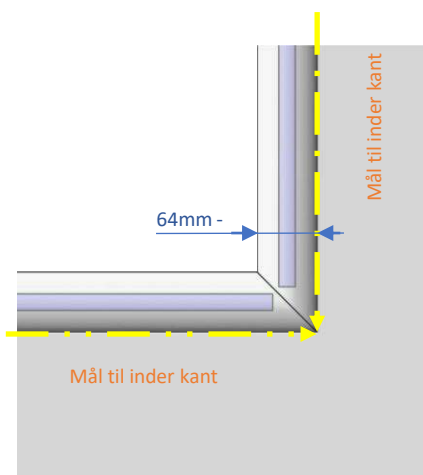

Vægafslutning

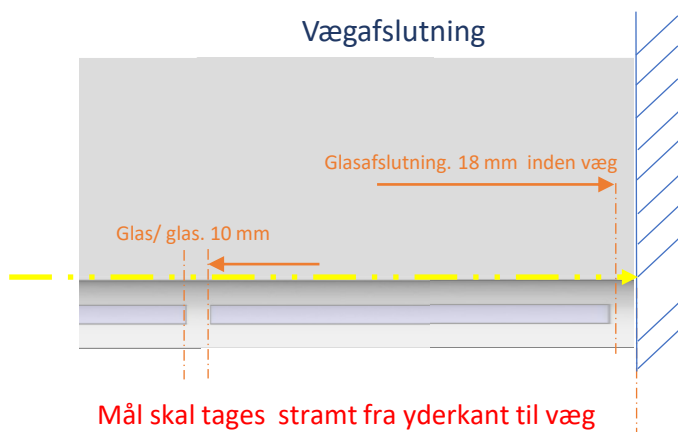

Fristående afslutning

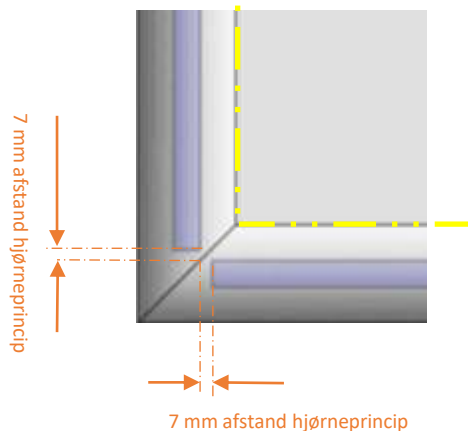
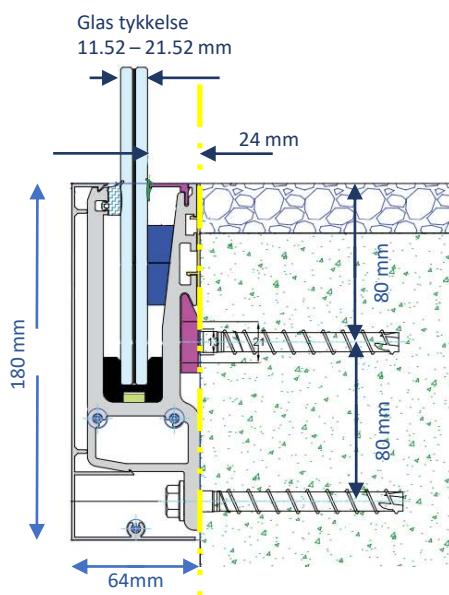
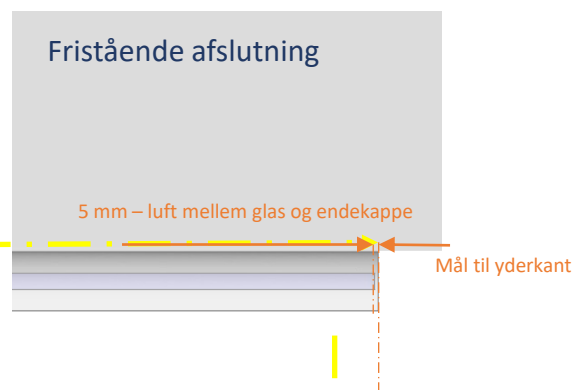

Tegninger har ikke korrekt målestoksforhold

PROFILSHOP
INNOVATIVE GLASS RAILING SYSTEMS

Profilshop Danmark ApS – www.pro-railing.dk

Montering

Der medfølger en vejledning og tegning for hver ordre. Man skal gennemgå forklaringer og tegninger inden påbegyndt montage. I fleste tilfælde er sidemonteret skinne/beslag monteret direkte på fundamentets kant. (INT.M) = betyder indersiden af Alu-skinnen, det er det samme mål som yderkant fundament.

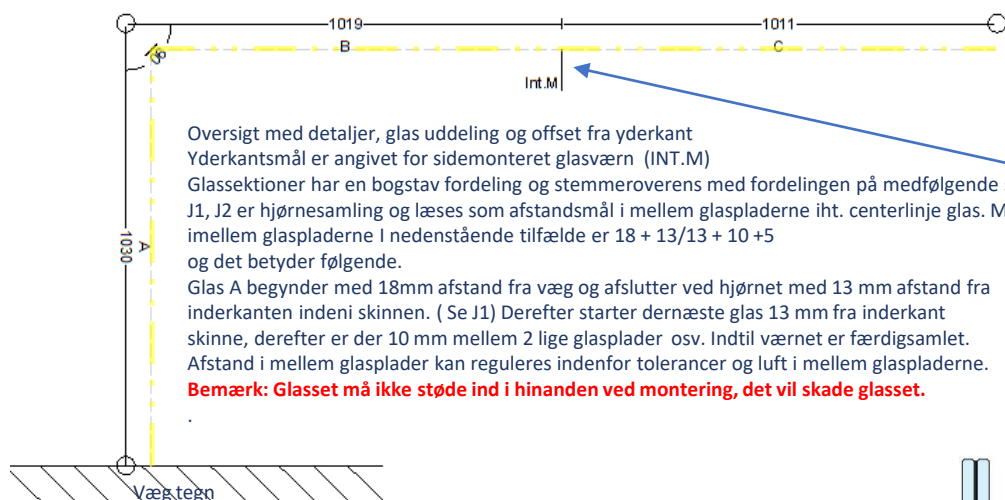

12mm TVG Optiwhite (Infill A) 12mm TVG Optiwhite (Infill B) 12mm TVG Optiwhite (Infill C)

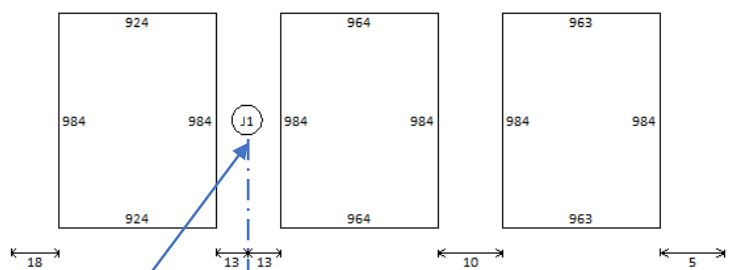

J1 Hjørnesamling glas

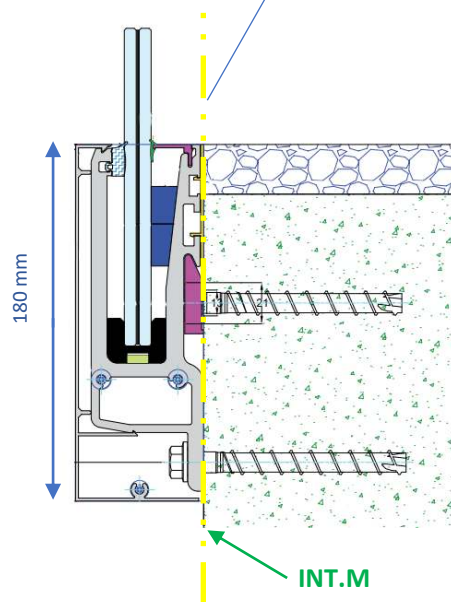
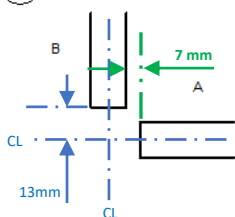

Monterings film på hjemmesiden
www.pro-railing.dk/download.html

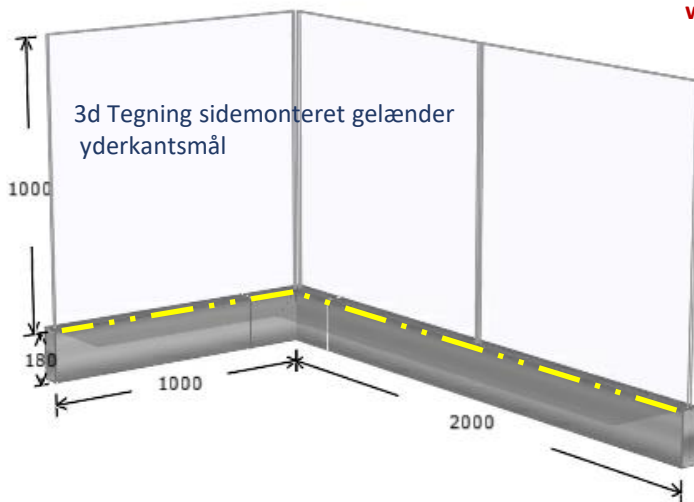

Tegninger har ikke korrekt målstoksforhold

PROFILSHOP
 INNOVATIVE GLASS RAILING SYSTEMS

Profilshop Danmark ApS – www.pro-railing.dk

Monterings film på hjemmesiden
www.pro-railing.dk/download.html

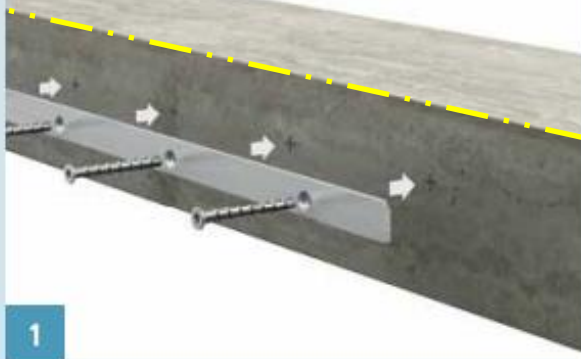

1



2



3

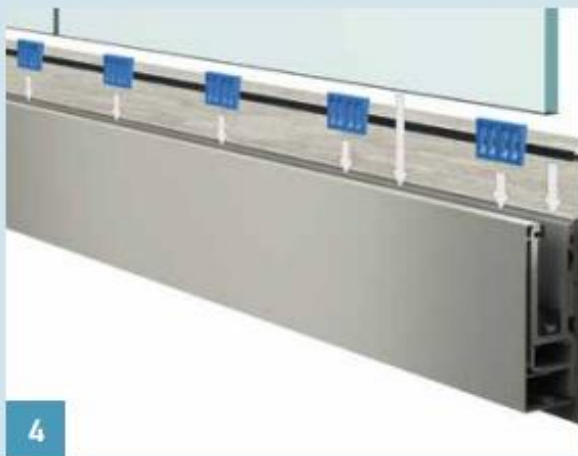

4



5



6

Monterings film på hjemmesiden
www.pro-railing.dk/download.html

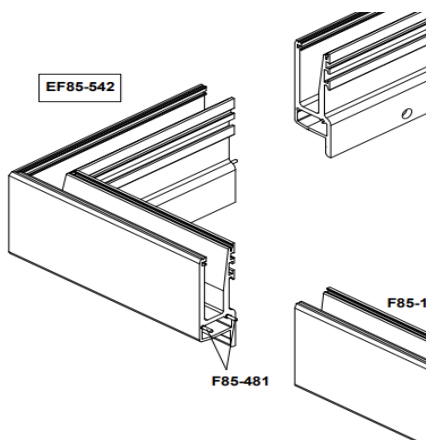

Bundskinner levers på mål iht. vores princip. Vi tilpasser bundprofiler og glas iht. de angivne mål efter vores princip, hvis andet ikke er aftalt.

Afdækningslister der nemt kan afkortes på stedet med gering sav eller nedstreger leveres **i overmål for tilpasning på stedet.**

Max længde på skinner og profiler er 3000 mm, sider over 3m samles.

Til alle vore ordre medfølger der skruer tilpasset for brug i det angivne fundament, beton, stål eller træ.

Ved anden type af materiale i underlaget eller u-forventede udfordringer med underlag der produktet skal fæstes, anbefaler vi man tager kontakt med sit lokale byggemarked.

PROFILSHOP
INNOVATIVE GLASS RAILING SYSTEMS

Profilshop Danmark ApS – www.pro-railing.dk